

ГАРАНТИЙНЫЙ ТАЛОН

Заполняется магазином, где приобретено изделие

(Наименование изделия)

Дата выпуска _____

Дата продажи _____

Владелец изделия _____

(Фамилия, Имя, Отчество)

Адрес _____

Установлен дефект _____

Исправил мастер _____

(подпись)

" ____ " _____ 201 ____ г.

ГАРАНТИИ

24 месяца со дня приобретения по предъявлению гарантийного талона по обнаруженным дефектам. За механические повреждения, потертости, сколы фабрика ответственности не несет. Наш адрес: РОССИЯ, 427628, Удмуртская республика, г.Глазов, ул. Сибирская, 42. тел. 2-58-38

"бесплатный звонок по России 8-800-100-2600"

линия отреза

ПАСПОРТ

1. Дата выпуска _____

2. Отметка магазина о продаже _____

3. Штамп магазина _____

4. " ____ " _____ 201 ____ г.

Пункты 2,3,4 заполняются в магазине при покупке мебели.

Сертификат _____

глазов®
www.glazovmebel.ru

РОССИЯ

ОАО "Глазовская мебельная фабрика"
Удмуртская Республика, г.Глазов
ул. Сибирская, 42



Модульная серия корпусной мебели "Sherlock"
Sherlock 2 (гостиная) Шкаф МЦН

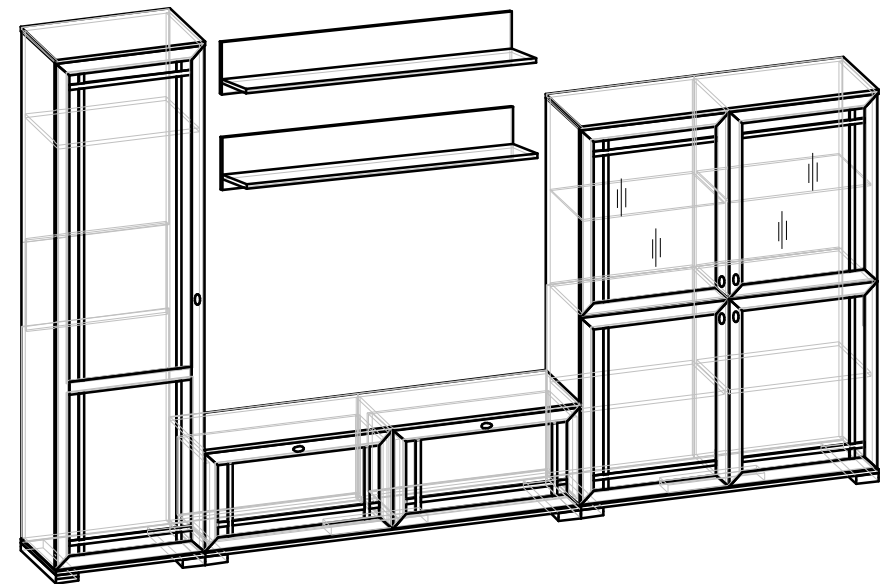

Габаритные размеры в мм
3327x400x2107

ИНСТРУКЦИЯ ПО СБОРКЕ

Уважаемый покупатель, обращаем Ваше внимание на то, что внешний вид изделия во многом зависит от качества сборки.

ПОДГОТОВКА К СБОРКЕ

1. Распаковать упаковки (при этом сохранить упаковочные ярлыки).
2. Ознакомиться с данной инструкцией по сборке.
3. Подготовить инструмент: молоток, набор отверток, рулетку.
4. Подготовить место для сборки.
5. Прямоугольность собранных каркасов проверять рулеткой по диагонали.

Примечания

1. Заглушки на фурнитуру устанавливать после полной сборки изделия на видимые части.
2. Заднюю стенку крепить гвоздями (комплект №10) с шагом 200мм.
3. Изделия набора после сборки соединить между собой межсекционной стяжкой компл.№12, предварительно просверлив под нее отверстие диаметром 8мм.
4. Дно ящика №651 крепить через деталь №671 в существующие отверстия. с помощью компл.№10(М,Т).

ПРАВИЛА ЭКСПЛУАТАЦИИ И УХОДА ЗА МЕБЕЛЬЮ

1. Мебель, перевозимая при температуре ниже 0°С, охлаждается и при установке в помещении "запотекает", поэтому ее следует немедленно протереть чистой, сухой, мягкой тканью.
2. Мебель предназначена для эксплуатации в помещениях с температурой воздуха +10+28°С и относительной влажностью 50-70%. Не рекомендуется ставить мебель близко к источникам тепла, а также к сырым и холодным стенам. Ее следует беречь от прямого попадания солнечных лучей.
3. На поверхности деталей не следует ставить горячие и влажные предметы. Нежелательно попадание кислот, щелочей и растворителей (спирт, бензин, ацетон).
4. Поверхности следует оберегать от механических повреждений, ударов и царапин, поскольку восстановить поверхность невозможно.
5. Поверхности мебели следует чистить специальным составом, который можно приобрести в магазине.
6. Зеркала и стекла рекомендуется чистить любыми средствами, предназначенными для этих целей.
7. Для предотвращения повреждения полового покрытия при перемещении мебели следует использовать подстилочный материал (картон, плотная ткань и т.п.)

ПОРЯДОК ПРЕДЪЯВЛЕНИЯ ПРЕТЕНЗИЙ НА КАЧЕСТВО МЕБЕЛИ

Претензии по некомплектности и производственным дефектам в течение гарантийного срока должны направляться покупателем непосредственно в магазин, где приобретена мебель, с обязательным приложением товарного чека и упаковочных ярлыков.

По дефектам, появившимся из-за несоблюдения покупателем правил эксплуатации и ухода за мебелью, претензии не принимаются.

К СВЕДЕНИЮ ПОКУПАТЕЛЯ

Предприятие оставляет за собой право вносить изменения в конструктивные элементы мебели на основе внедрения передовой технологии, улучшающие качество выпускаемой продукции.



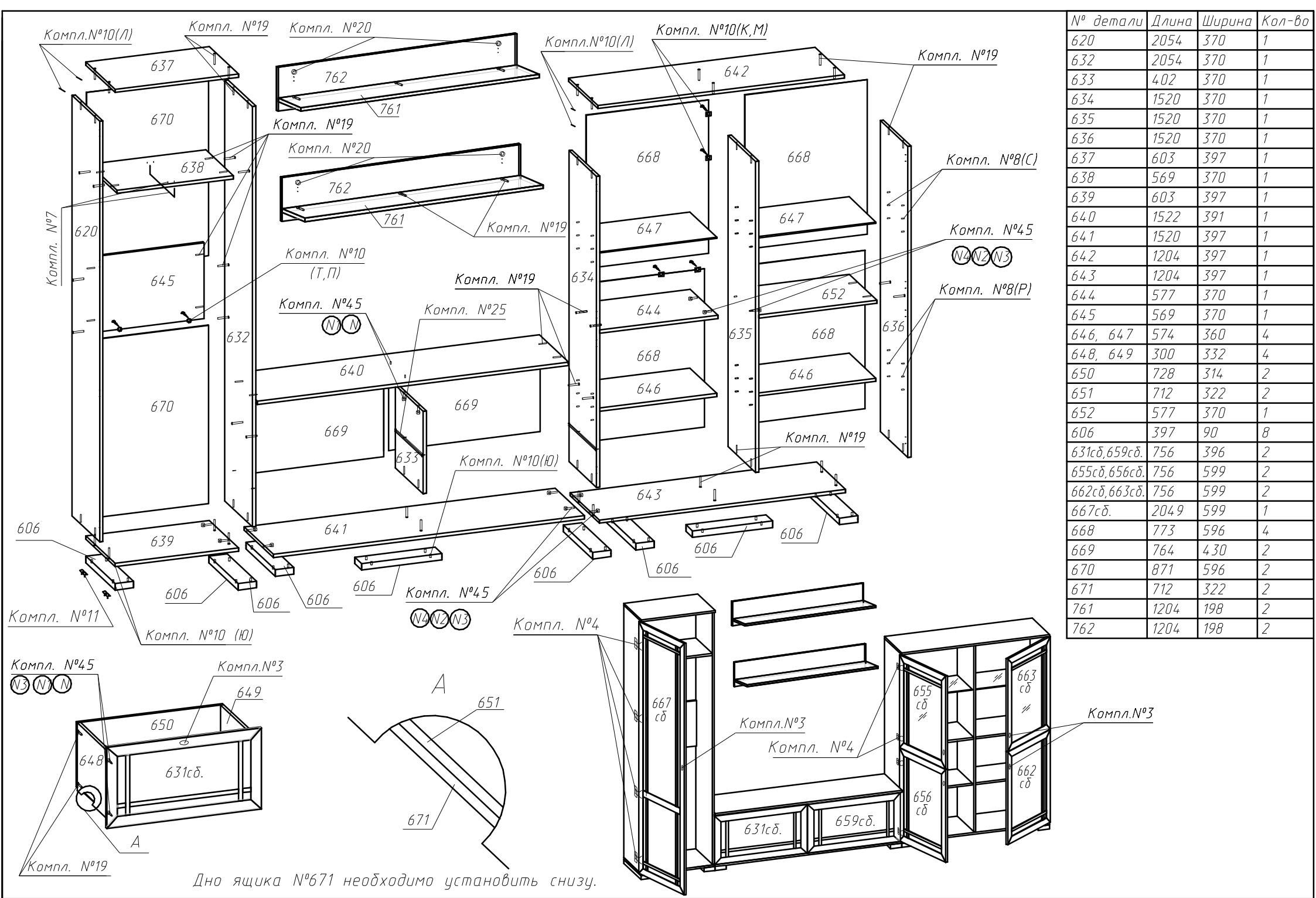







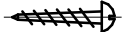

При обнаружении производственных дефектов ссылайтесь на номер набора мебели, номер ОТК, приложите гарантийный талон и упаковочные ярлыки.

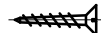
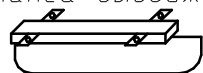
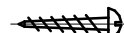
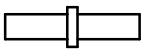

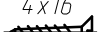

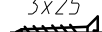

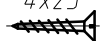
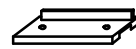
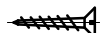
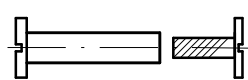

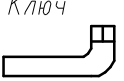

№ детали	Длина	Ширина	Кол-во
620	2054	370	1
632	2054	370	1
633	402	370	1
634	1520	370	1
635	1520	370	1
636	1520	370	1
637	603	397	1
638	569	370	1
639	603	397	1
640	1522	391	1
641	1520	397	1
642	1204	397	1
643	1204	397	1
644	577	370	1
645	569	370	1
646, 647	574	360	4
648, 649	300	332	4
650	728	314	2
651	712	322	2
652	577	370	1
606	397	90	8
631сд, 659сд.	756	396	2
655сд, 656сд.	756	599	2
662сд, 663сд.	756	599	2
667сд.	2049	599	1
668	773	596	4
669	764	430	2
670	871	596	2
671	712	322	2
761	1204	198	2
762	1204	198	2

Дно ящика №671 необходимо установить снизу.

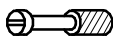
Фурнитура

Комплект №3	Ручка-кнопка 	Шуруп 4x30 	Шайба 		
	А 7	Б 7	В 7		
Комплект №4	Петля 	Планка 	Шуруп 4x13 		
	Г 12	Д 12	Е 48		
Комплект №7	Штанга выдвигная 		Шуруп 4x16 		
	З 1	И 4			
Комплект №8	Полкодержатель 		Полкодержатель с рубашкой 		
	Р 8	С 8			
Комплект №10	Шайба 19000420 	Шуруп 4x16 	Скрепка 	Шуруп 3x25 	Гвоздь 1,6x25 
	Т 20	П 6	К 16	М 30	Л 90
	Шуруп 4x25 				
	Ю 32				
Комплект №11	Наконечник 	Шуруп 3,5x13 (оцинк) 			
	Н 32	Ж 64			
Комплект №12			Стяжка межсекц. 		
	Г 2				

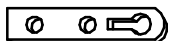
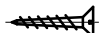
Комплект №19	Винт К0Н7х50 	Ключ 	Заглушка 				
	И 52	1	У 26				
Комплект №25	Шариковая направляющая 			Шуруп 3,5x13 (оцинк) 			
	Р 2компл.	4шт. L=300	Ж 28				
Комплект №45	Эксцентрик 	Дюбель 		Заглушка 			
	Н1 10	Н 10					
	Эксцентрик 	Дюбель двойной 					
	Н4 12	Н2 6	Н3 16				
Комплект №20	Подвеска 	Шуруп 4x16 					
	С 4	П 8					

Крепление опоры №606

1. Приложить опору №606 к детали №641. (рис.1)
2. С помощью шила через существующие отверстия $\phi 5\text{мм}$ на опорах №606 наколоть отверстия на детали №641.
3. Собрать каркас изделия.
4. Прикрепить опоры №606 к детали №641 с помощью шурупов компл. №10 (Ю).
5. К опорам № 606 прикрепить наконечники с помощью шурупов компл.№11 (Н, Ж).
6. Среднюю опору №606установить по центру детали №641

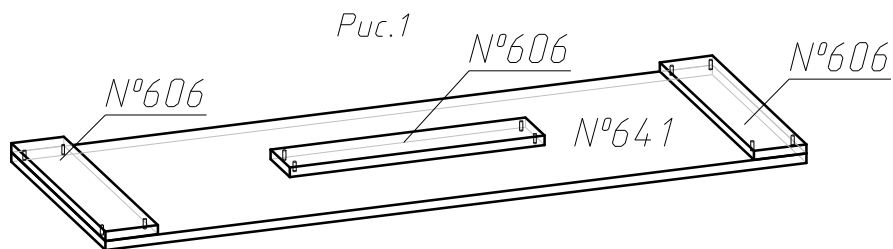

7. Остальные опоры крепить аналогично.

Крепление петли
(комплект №4)

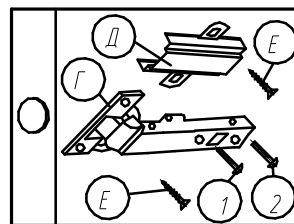

Крепление штанги
(комплект №7)

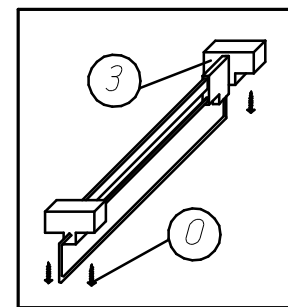

Крепление винта
саморезного
(комплект №19)

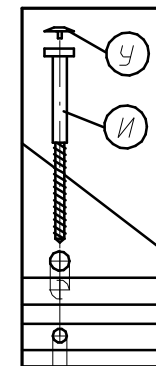

Крепление
полкодержателя
(комплект №8)

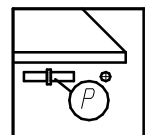

Крепление задней
стенки к детали №645
(комплект №10)

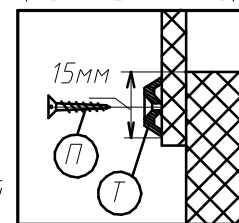

Крепление дна ящика
(комплект №10)

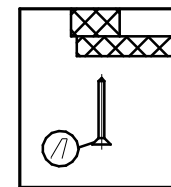

Крепление задней
стенки
(комплект №10)

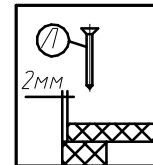

Крепление наконечника
(комплект №11)

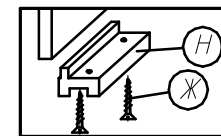

Крепление стяжки
эксцентриковой
(комплект №45)

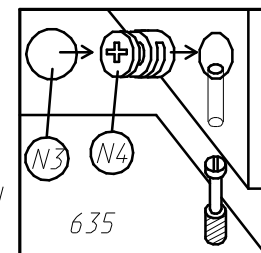

Крепление стяжки эксцентриковой
(комплект №45)

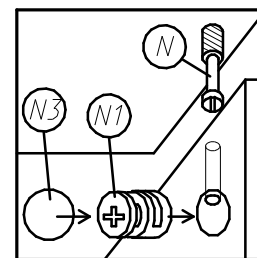

Крепление подвески
(комплект №20)

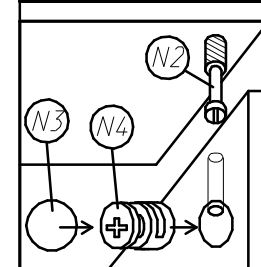
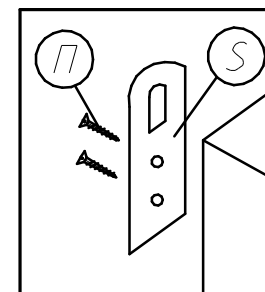

Установка и совмещение на корпус ящика (см.схему)

1. С помощью деблокировочного рычага (1), снять внутренние направляющие (2).
2. Смонтировать внутренние направляющие к боковым стенкам ящика (3), шурупом 3,5x13(Ж).
3. Внешние направляющие прикрепить к боковым стенкам корпуса (4), шурупом 3,5x13(Ж) в крайние овальные отверстия.
4. Вставить внутренние направляющие во внешние.
5. Задвинуть ящик до фиксации деблокировочным рычагом. Для снятия ящика так же использовать деблокировочный рычаг (1).

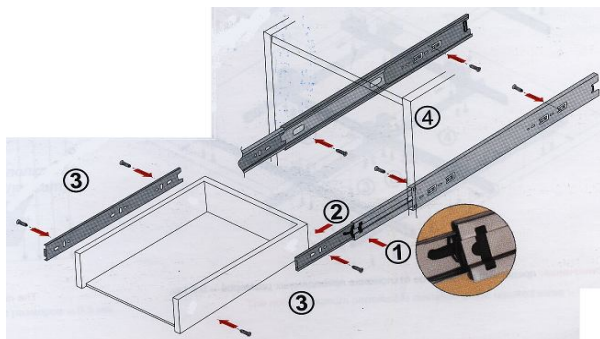

ПРАВИЛА

по регулировке петли четырехшарнирной, используемой при навеске дверей

Если при монтаже дверей допущена неточность в их положении (большие зазоры между боковой стенкой и дверью, перекос дверей и т.п.), то необходимо произвести регулировку петель. Регулирование осуществляется с помощью винтов поз.1,2,3. в трех направлениях, указанных стрелками а-а, б-б, с-с.

ПОРЯДОК РЕГУЛИРОВАНИЯ:

1. Ослабить винт поз.2. Это даст возможность перемещения двери по стрелке б-б.
2. Установочным винтом, поз.1 дверь перемещается по стрелке а-а.
3. После установки двери в нужном положении винт поз.2 затягивается до отказа.
4. Ослабить винт поз.3. Это даст возможность перемещения двери по стрелке с-с.

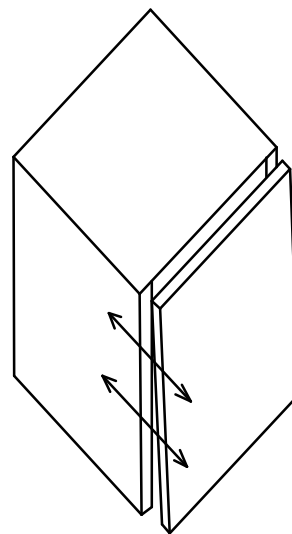

Нижняя часть двери отстает

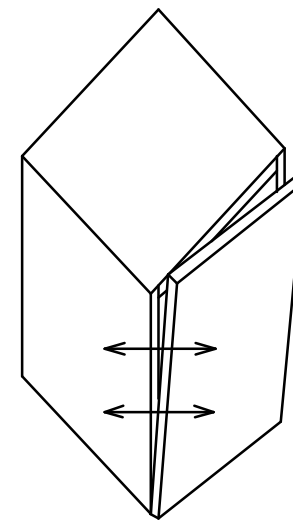
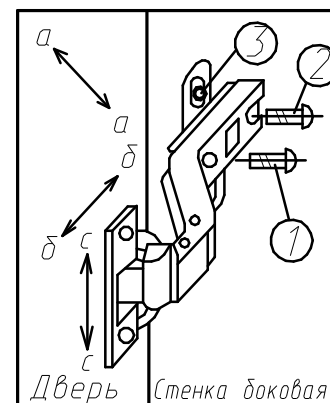

Дверь наклонена вниз